

UMMOAELEWE  
NOMBRE D'EXEMPLAIRES : 6  
PAYS : FRANCE, ANGLETERRE, AUSTRALIE

Recu en  
oct 93-

TOPOLOGIE MACROPHYSIQUE D'UNE BULLE D'UNIVERS JUMEAUX

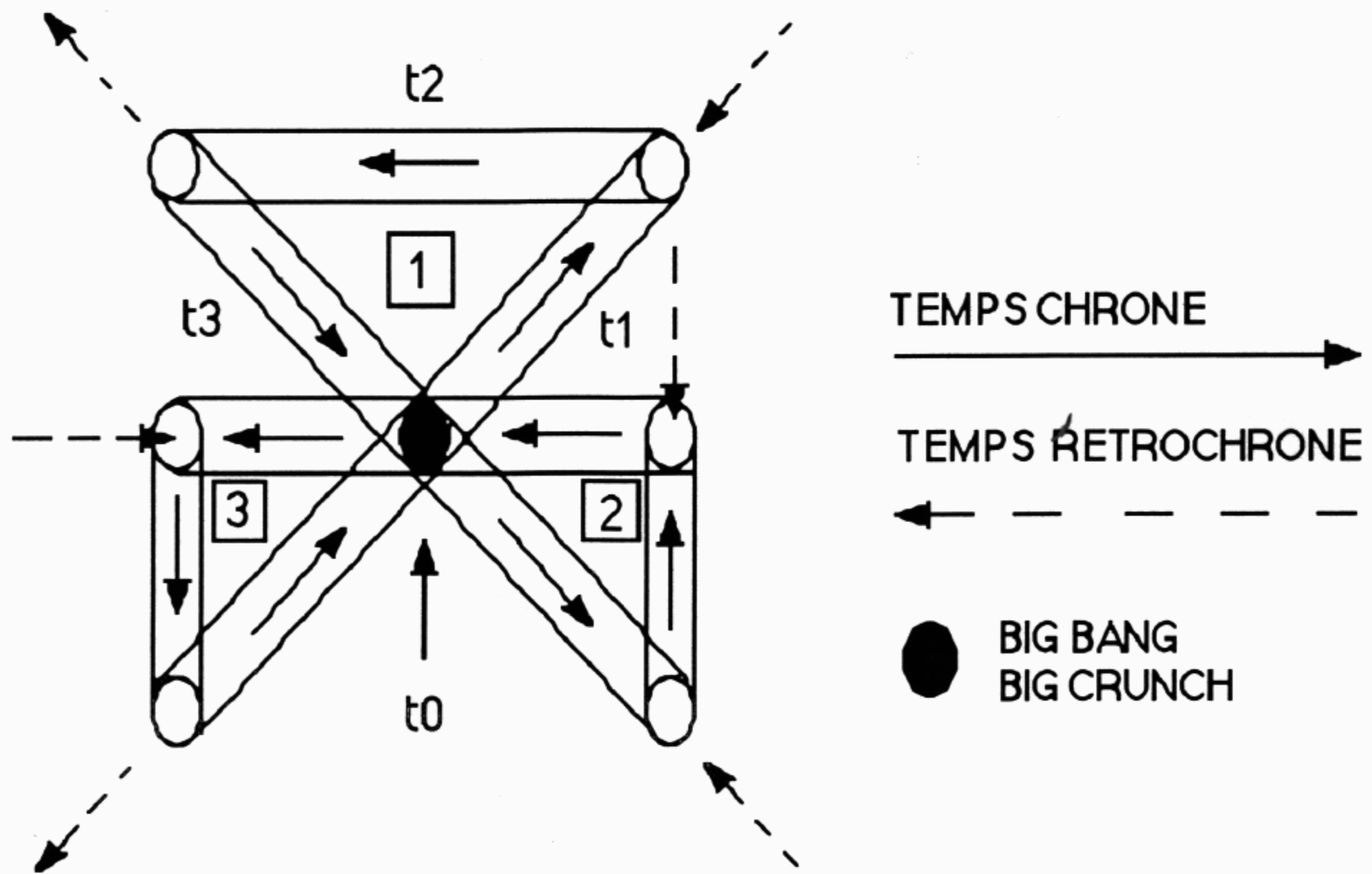

CYCLES D'EVOLUTION D'UNE BULLE D'UNIVERS GEMELLAIRE  
COSMOS ET ANTICOSMOS

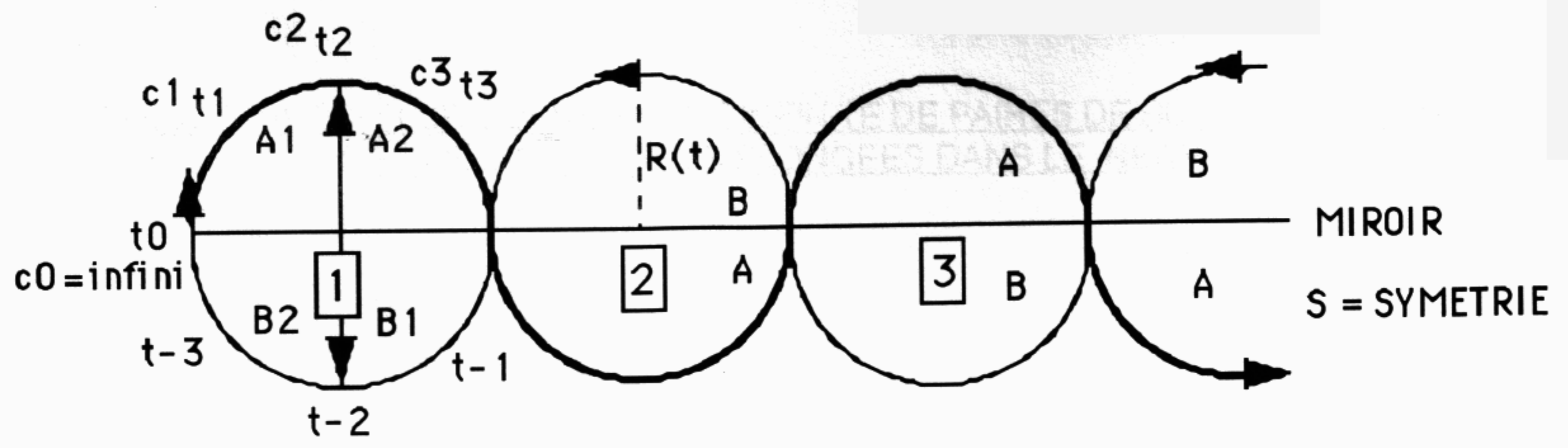

2 UNIVERS : A , B  
 4 VALEURS : A1 , A2 , B1 , B2  
 $c_1 > c_2 - c_2 < c_3$   
 $c_1 , c_2 , c_3 < c_0$

STRUCTURE DU PLURICOSMOS : UNE INFINITE DE PAIRES DE BULLES D'UNIVERS  
DE TAILLES DIVERSES PLONGEES DANS LE NEANT

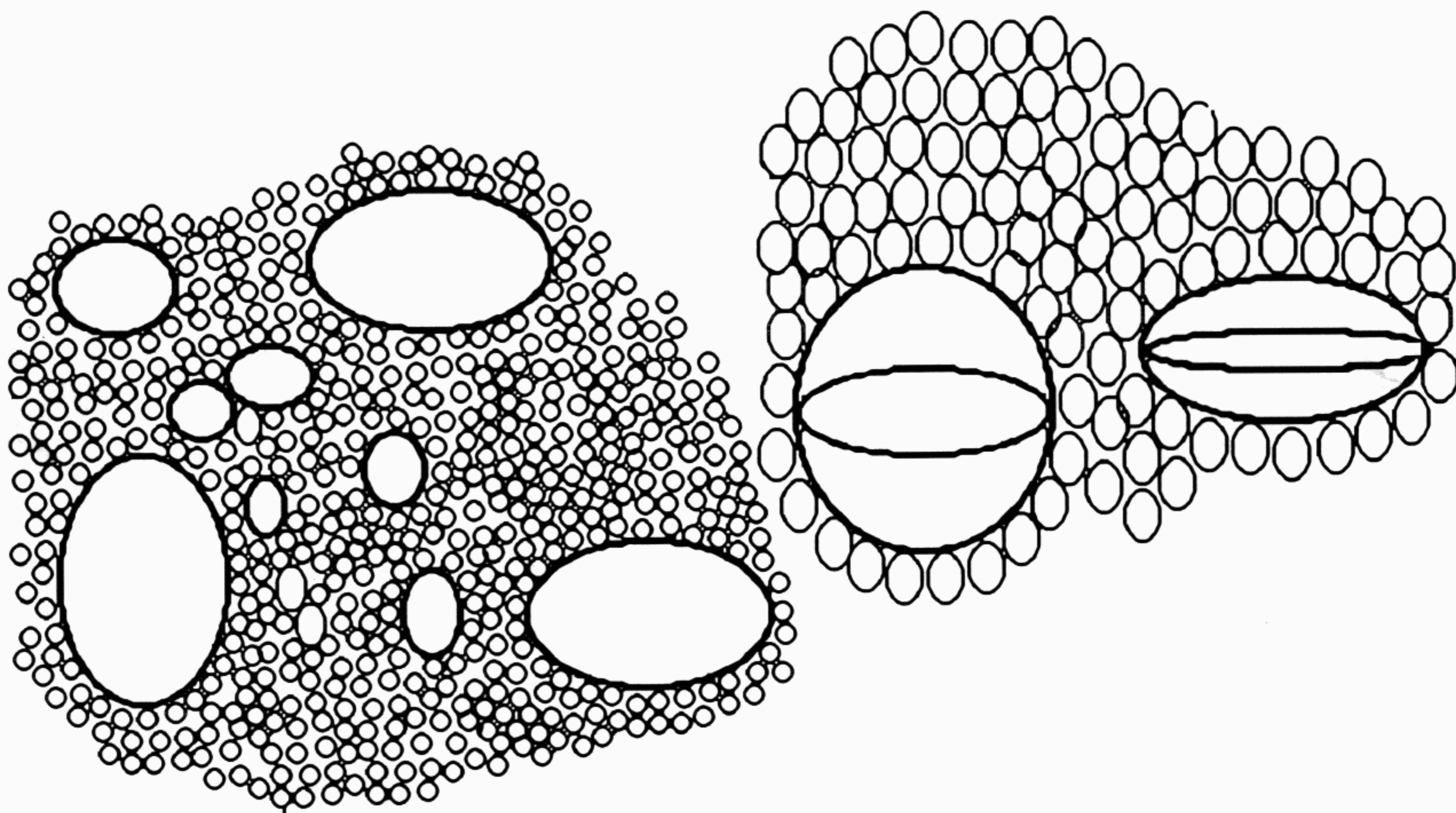
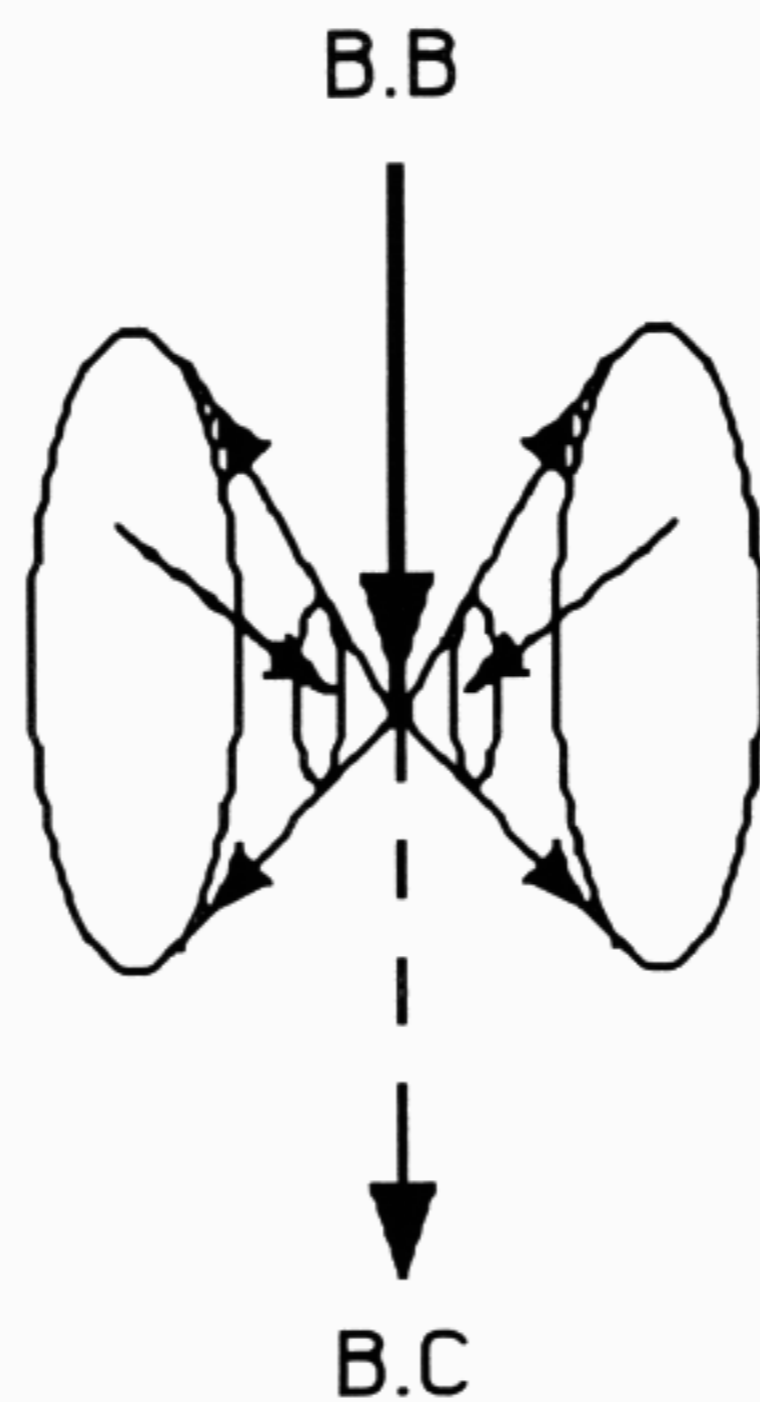

NB : TOUTES CES BULLES D'UNIVERS NE SONT PAS EN CONTACT ETANT DONNE QU'IL N'Y A PAS DE RELATION DIMENSIONNELLE QUI LES SEPARANT CAR ELLES NE SONT QUE DIFFÉRENTES

PERSPECTIVES OU ANGLES DE VUE D'UNE SEULE ET UNIQUE REALITE ( ELLES FORMENT LES MULTIPLES FACETTES D'UN "TOUT" HARMONIQUE )

*Cette page ne  
contient que les deux lignes*



COL TORIQUE "ONE WAY MEMBRANE"

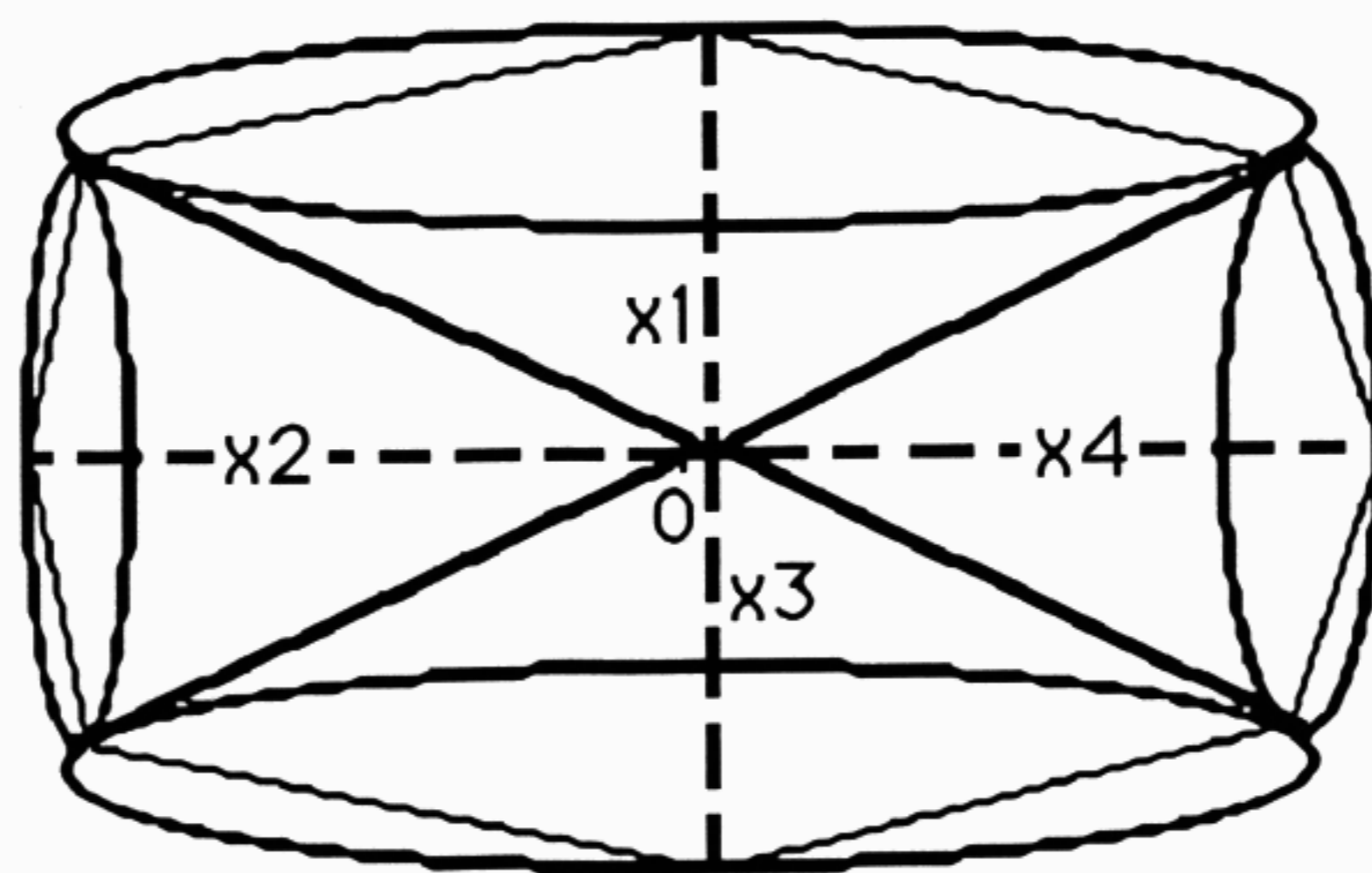
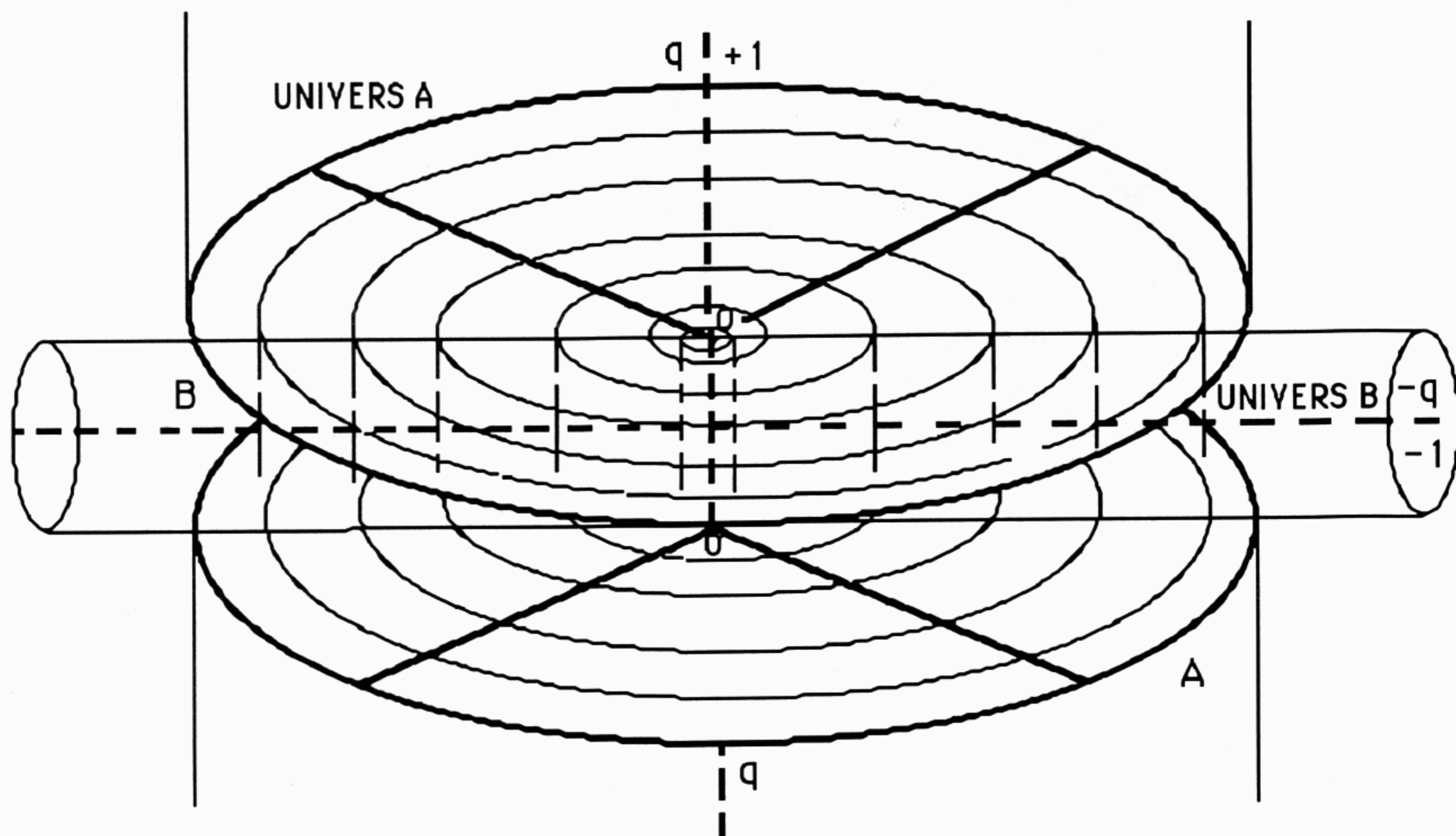

ANGLES ORIENTES ET CONVERGENTS CONSTITUANT UNE METRIQUE SPECIFIQUE DU TISSU SPATIOTEMPOREL EN MAILLES OU EN RESEAUX (NOEUDS) COURBES SUIVANT UNE TOPOLOGIE EN CHAINES ANNULAIRES

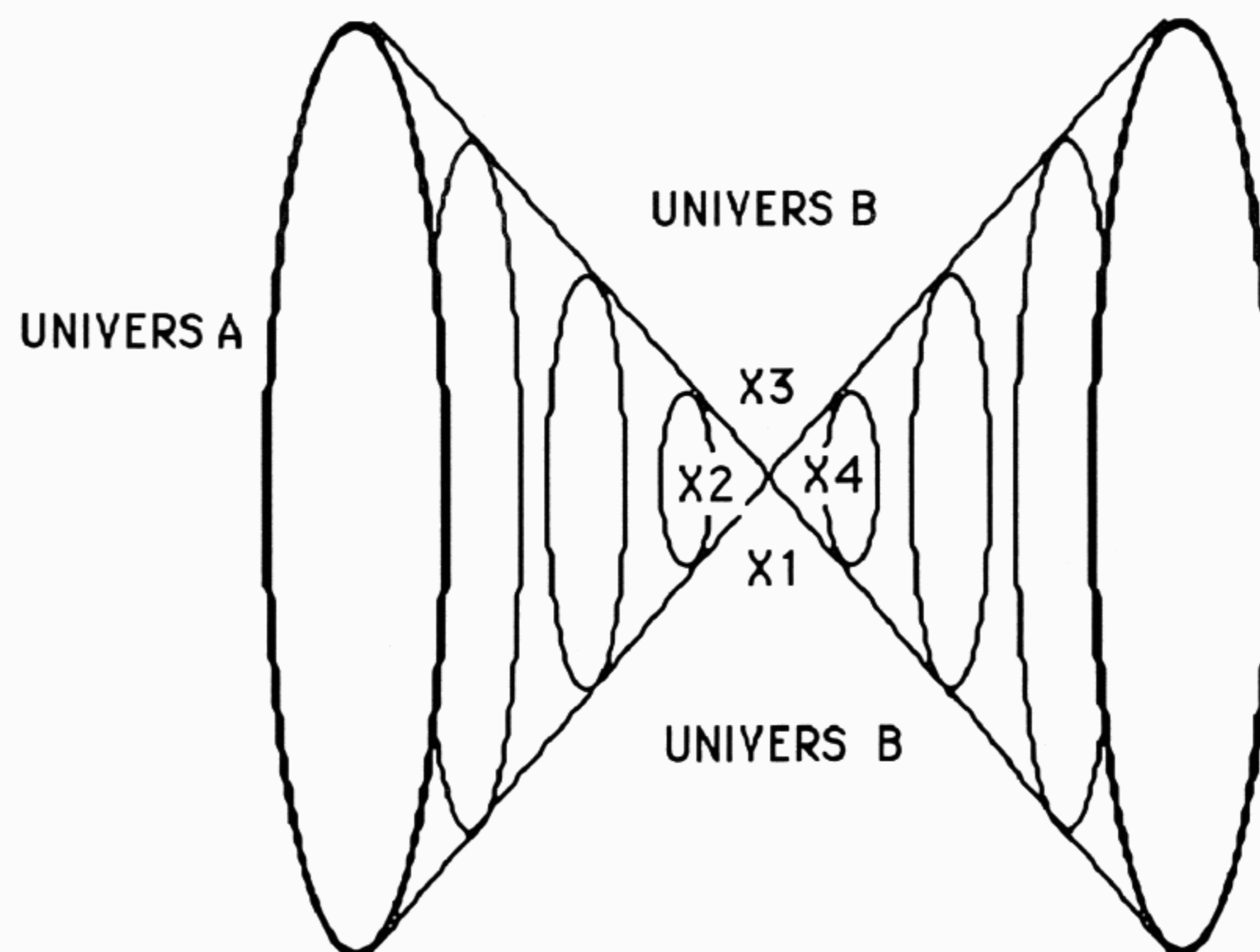
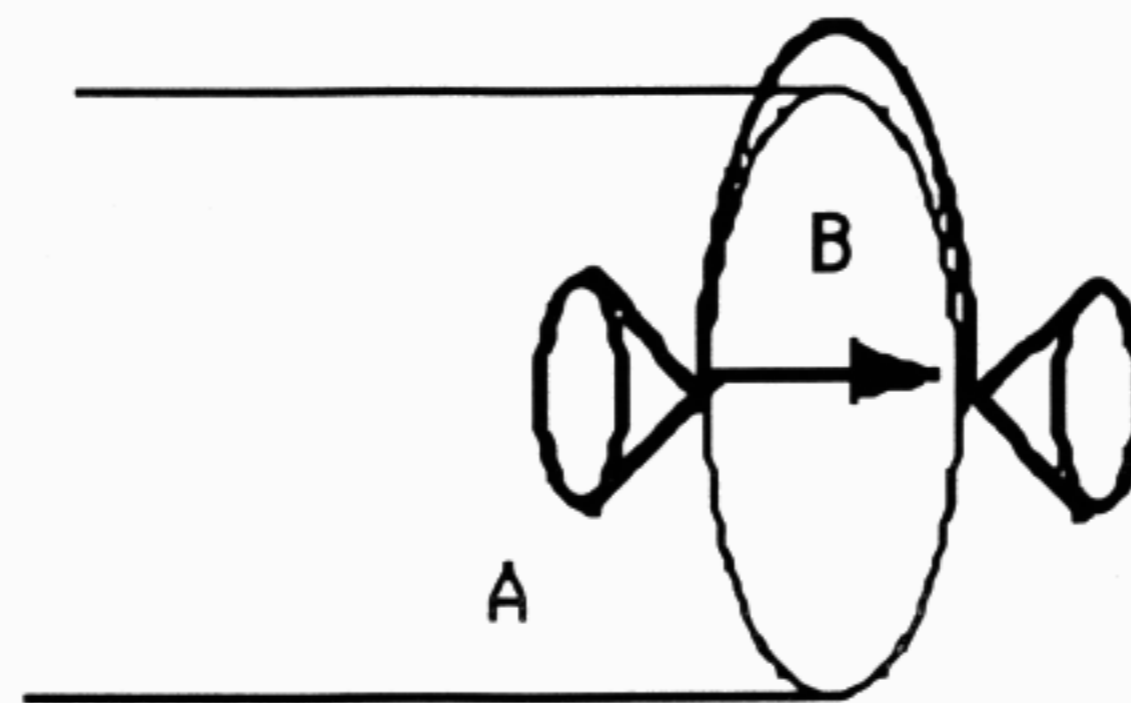
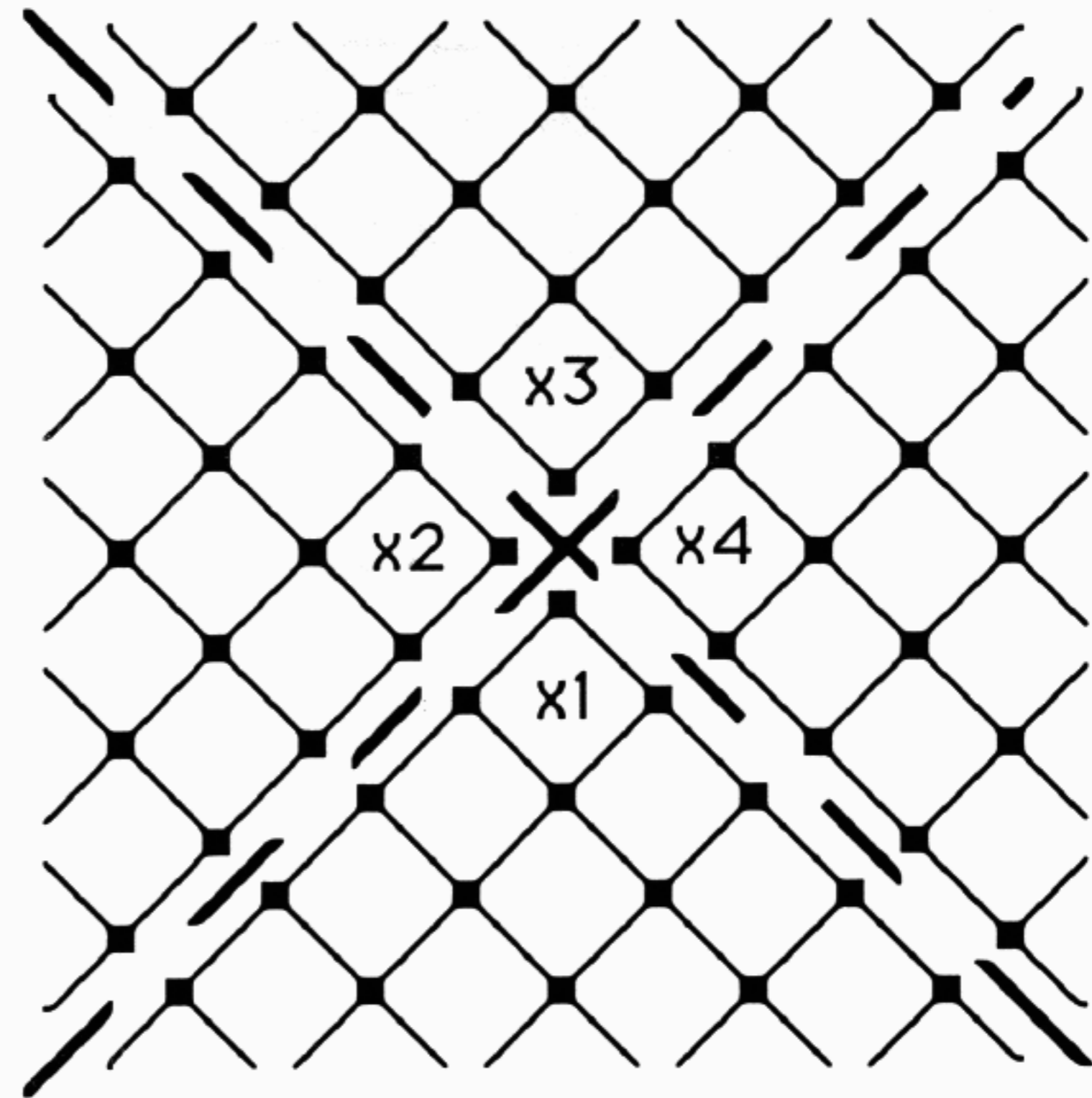
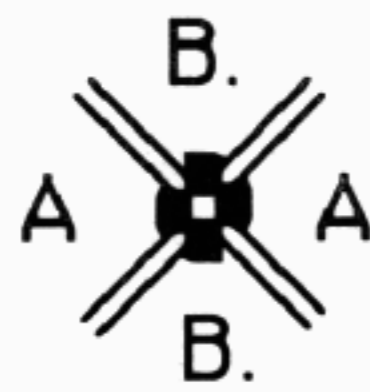

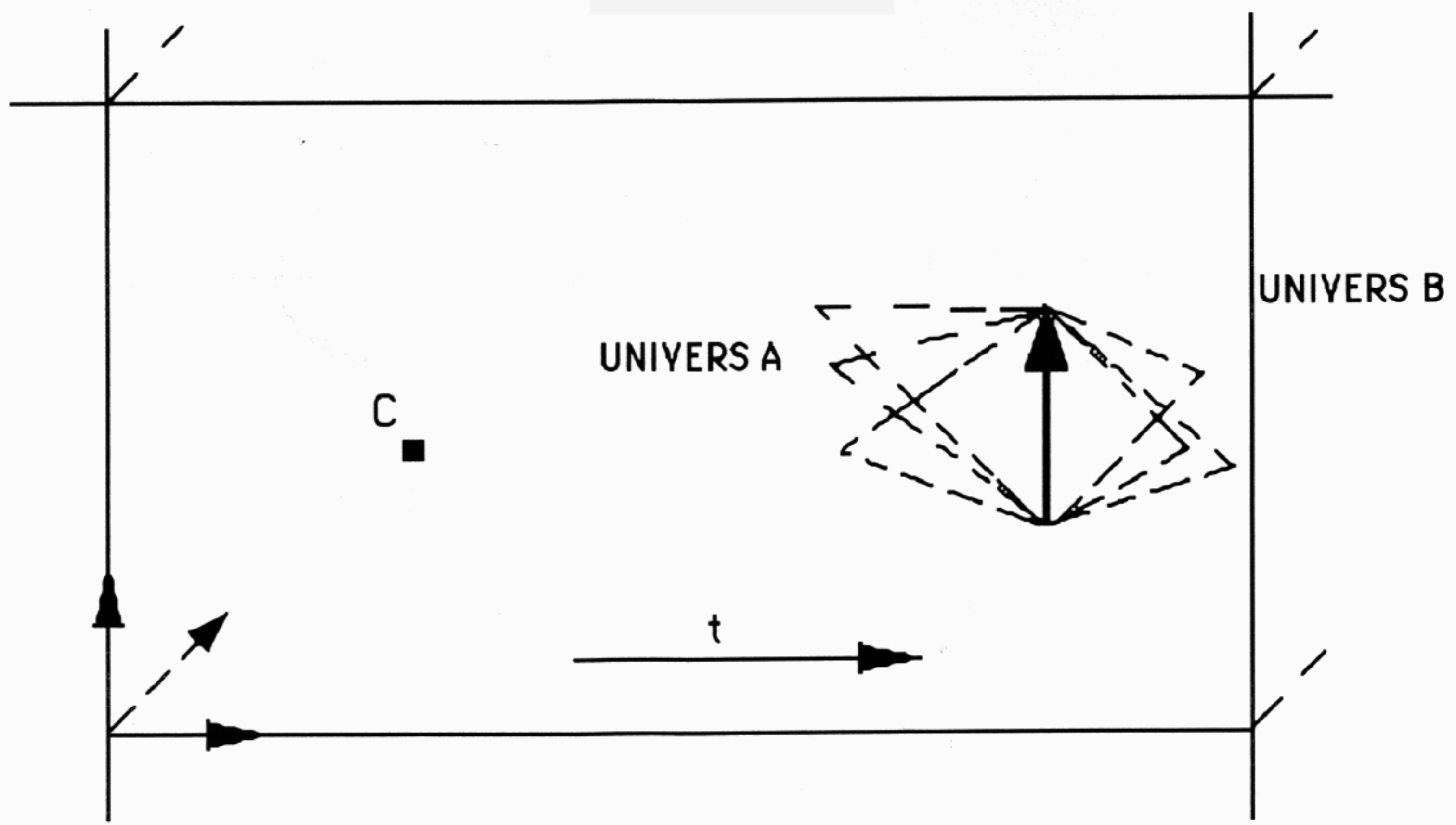

ESPACE NON COURBE

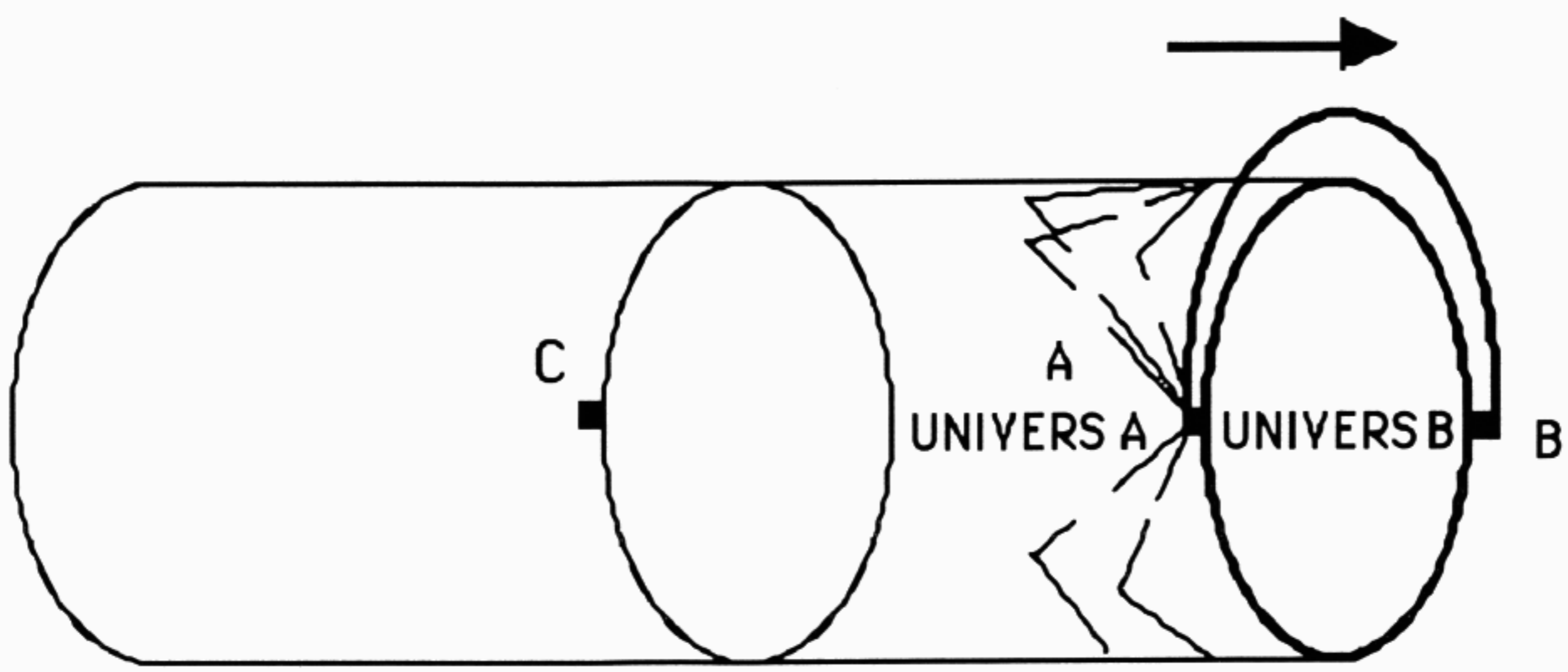

ESPACE COURBE SANS PLISSEMENT

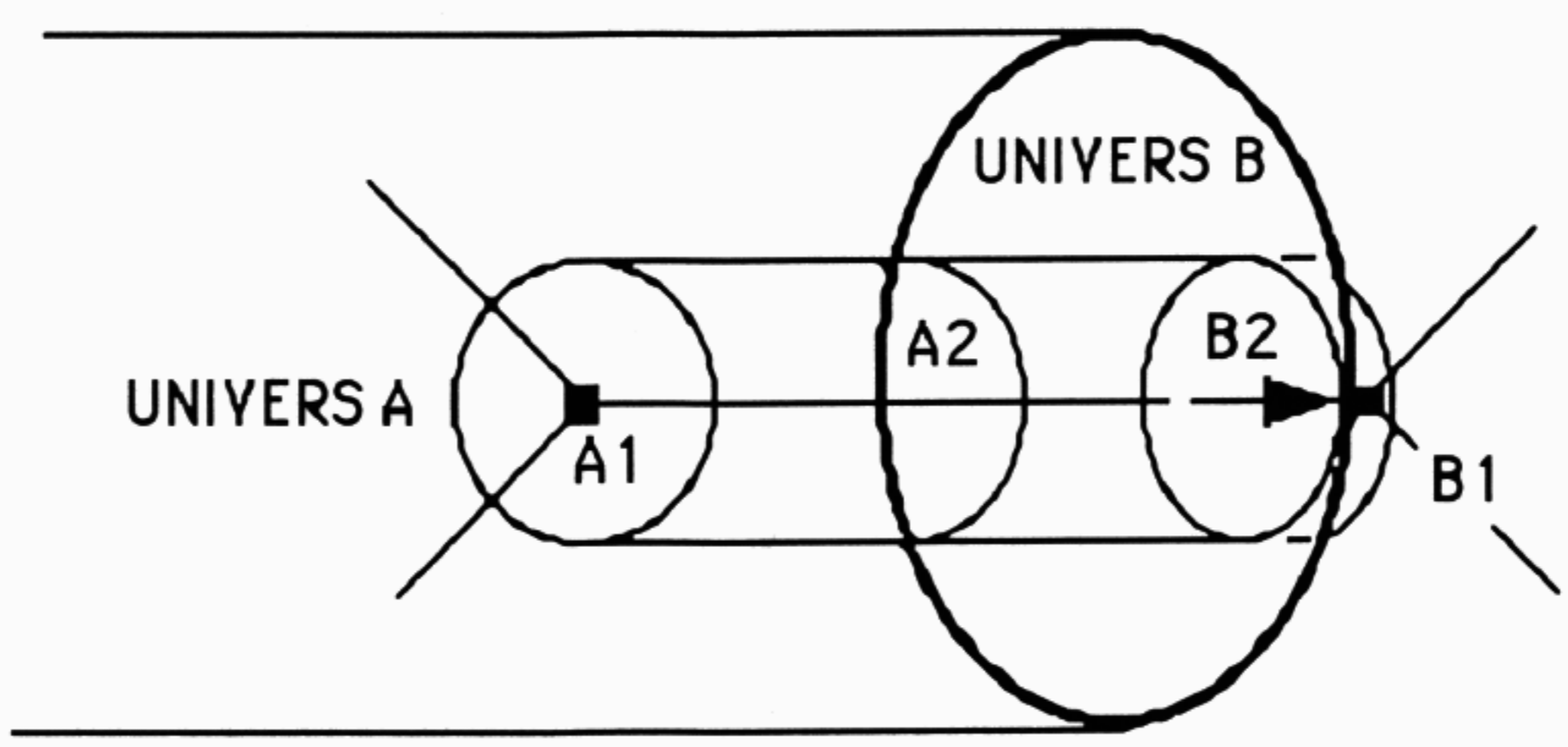

ESPACE COURBE AVEC PLISSEMENT  
(CONVERGENCE DANS L'ORIENTATION DES ANGLES)

UNIVERS A

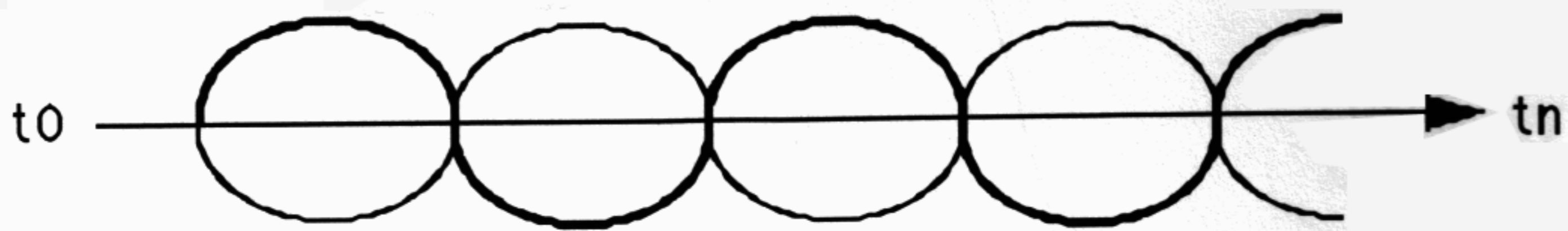

UNIVERS B

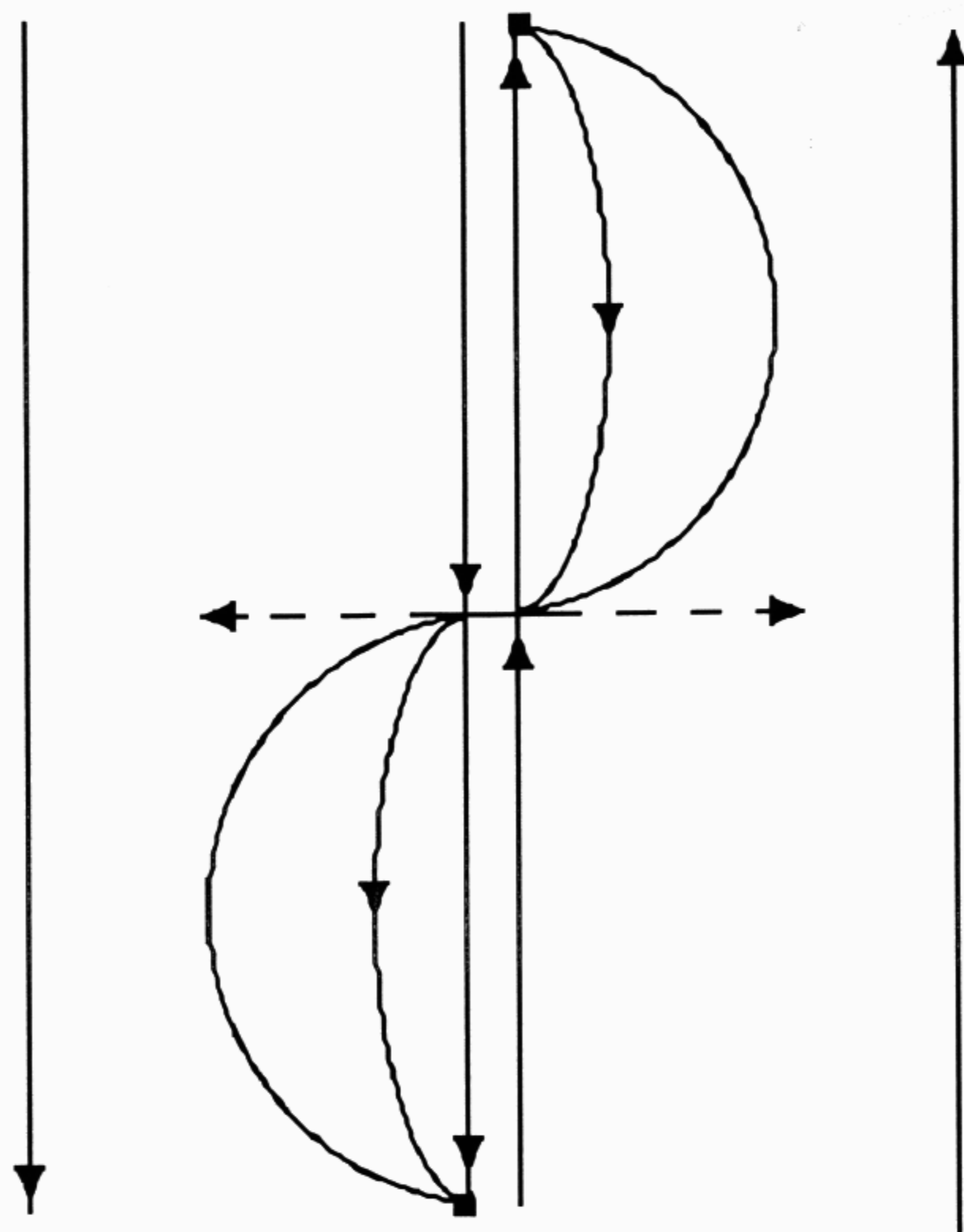

en  $t_0$  inversion espace/temps  
 espace = 0  
 temps = infini

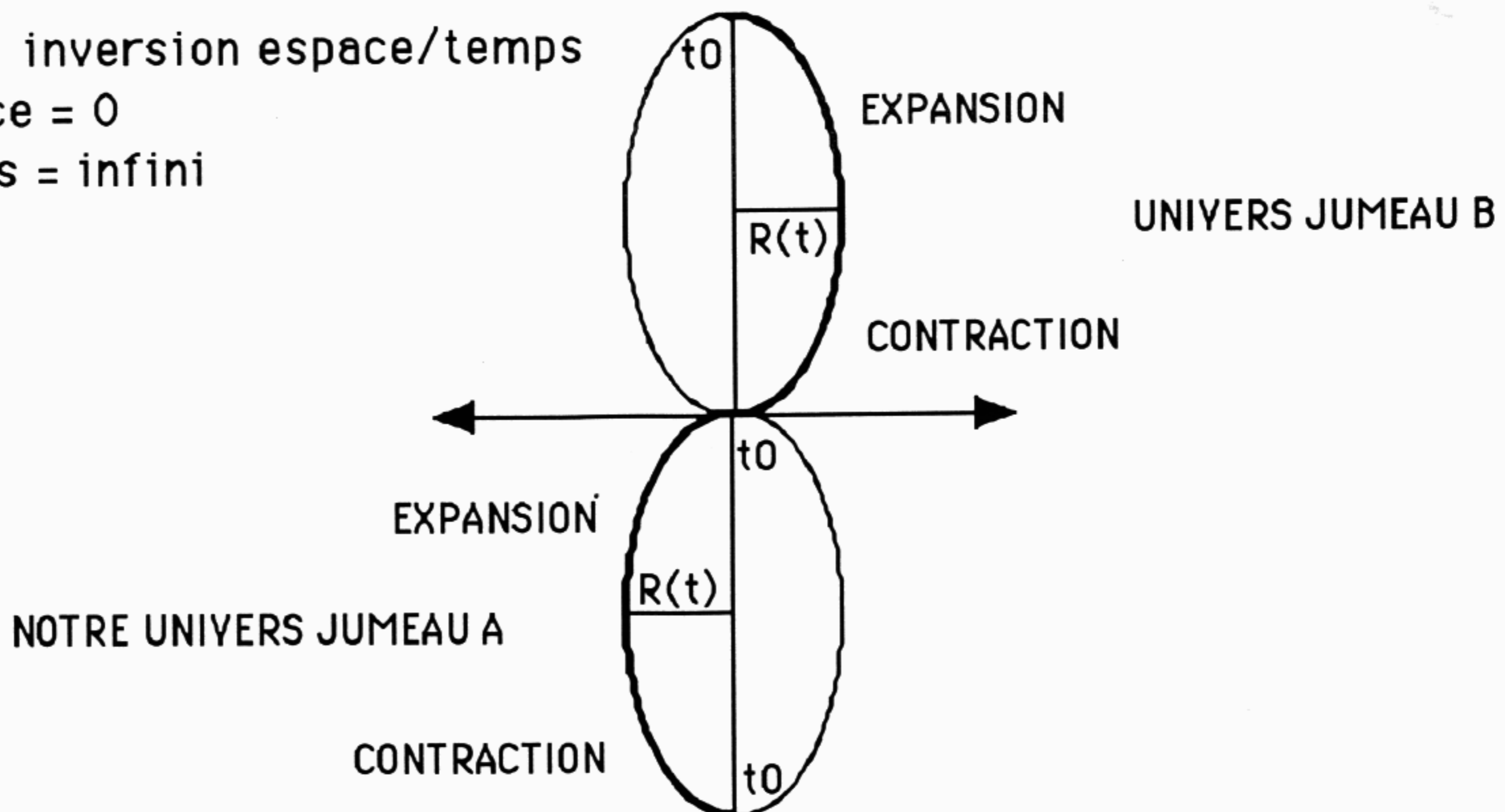



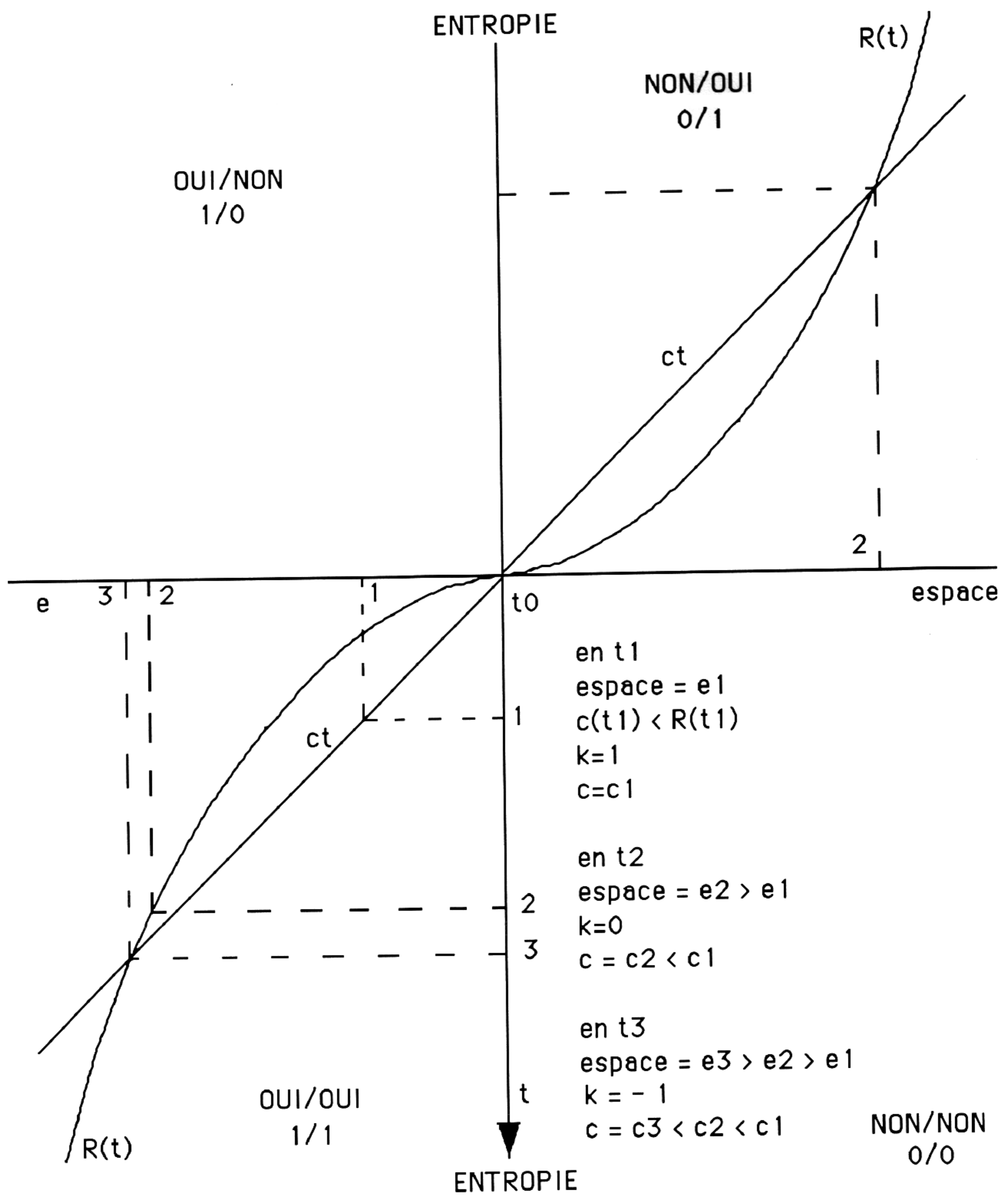

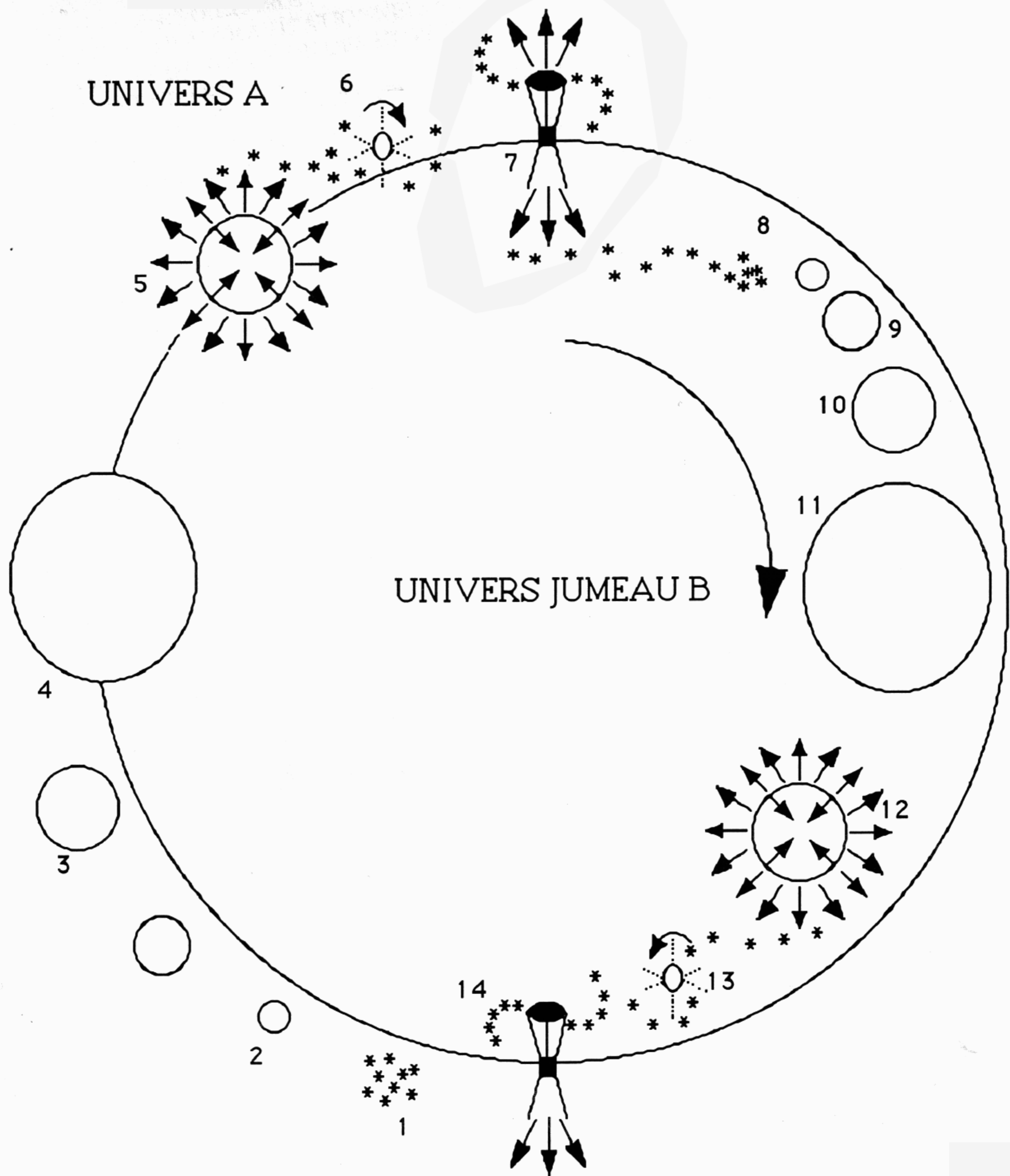

- 1 ATTRACTION GRAVITATIONNELLE DES ATOMES D'HYDROGENE ("QUASARS") : "GAZ INTERSTELLAIRE"
- 2 ATTRACTION GRAVITATIONNELLE DES GAZ : "ETOILES"
- 3 STADES D'EVOLUTION DE L'ETOILE
- 4 SUPERGEANTE
- 5 EFFONDREMENT GRAVITATIONNEL : "SUPERNOVÆ". EXPULSION DE MATIERE ET DE RAYONNEMENT
- 6 ETOILE A NEUTRONS = "PULSAR" ATTIRANT LA MATIERE D'UNE ETOILE VOISINE
- 7 EFFONDREMENT GRAVITATIONNEL . ATTRACTION DE LA MATIERE-ROTATION-TRANSFERT INVERSION DE LA MASSE DES ATOMES D'HYDROGENE ET EMISSION DE L'ENERGIE EXCEDENTAIRE AU BILAN, EN APPLICATION DE LA LOI UNIVERSELLE DE CONSERVATION DE L'ENERGIE ( RAYONS GAMMA ET X ).

- 8 ATTRACTION GRAVITATIONNELLE DES ATOMES D'ANTI-HYDROGENE (QUASAR) : :  
"GAZ INTERSTELLAIRE"
- 9 ATTRACTION GRAVITATIONNELLE DES GAZ : "ETOILES"
- 10 STADES D'EVOLUTION DES ETOILES
- 11 SUPERGEANTE
- 12 EFFONDREMENT GRAVITATIONNEL : "SUPERNOVA"
- 13 ETOILE A NEUTRONS : PULSAR
- 14 EFFONDREMENT GRAVITATIONNEL DU NOYEAU DE GALAXIE

R = rayon de courbure cosmique  
c = vitesse de la lumière

R ↗ ←---→ c ↘  
R ↘ ←---→ c ↗

$R \times c^2 = \text{constante}$

G = constante de gravité  
G = & T

$\& = - \frac{8 \text{ Pi } G}{c^2}$

$G/c^2 = \text{constant}$

G ↘ ←---→ c ↘  
G ↗ ←---→ c ↗

h = "constante" de planck  
v = fréquence des photons

R ↗ v ↘ h ↗ c ↘  
R ↘ v ↗ h ↘ c ↗

c ↘ ←---→ m ↗  
c ↗ ←---→ m ↘

$E = m \times c^2 \leftarrow \text{---} \rightarrow E = R \times c^2$

signe de la masse ponctuelle  
chargée = +/-

$E = m \times c^2 = R c^2$   
E = constante

L = horizon cosmologique  
t = temps

R = 0 ←---→ L = 0 ←---→ t = 0

R ↗ L ↗  
R ↘ L ↘

$R = L$